



Юридический адрес: 654007, г. Новокузнецк, пр. Кузнецкстроевский, д. 23, офис 3.
Почтовый адрес: 236008, г. Калининград, а/я 1626.

ИНН 4238000413 КПП 421701001 ОГРН 1054238007273
р/сч 40702810000000000881 в АКБ Бизнес-Сервис-Траст г. Новокузнецк
БИК 043209706 к/с 30101810000000000706

Телефон: 8-800-700-6848
Сайт: www.agbis.ru

КОММЕРЧЕСКОЕ ПРЕДЛОЖЕНИЕ на Чистомат (автоматический приемный пункт)

EN version

Краткое описание позиций находится за таблицами.

ЧИСТОМАТ

ТИП ШКАФА	ЦЕНА, руб.
высота 220	
Шкаф управления с сенсорным интерфейсом	195 000
Шкаф загрузки	75 000
Шкаф Выдачи-2 ячейки	55 000
Шкаф Выдачи-4 ячейки	55 000
Шкаф Выдачи-5 ячеек	60 000
высота 200	
Шкаф управления с сенсорным интерфейсом	175 000
Шкаф Выдачи-2 ячейки	45 000
Шкаф Выдачи-4 ячейки	50 000
Шкаф выдачи - низкий (3 ячейки)	27 000
Каждая дополнительная ячейка	2 500

ПЛОМБЫ ДЛЯ УПАКОВКИ

ЦЕНА 1 ПЛОМБЫ, руб.*	9,52
----------------------	------

*минимальный заказ от 1000 шт.

ТИПЫ ШКАФОВ

Для любого автоматического приемного пункта всегда требуются **Шкаф Управления** (ШУ). К нему присоединяется любое количество **Шкафов Загрузки** (ШЗ) и выдачи (любой конфигурации) в зависимости от ожидаемого ассортимента и прогноза по количеству заказов.

С типами шкафов вы сможете ознакомиться на страницах 3-5 настоящего коммерческого предложения.

МЕШКИ И ПЛОМБЫ ДЛЯ УПАКОВКИ

Основное предназначение мешков — обеспечить доставку полученных от клиента вещей до химчистки исключительно в том составе и состоянии, в котором клиент поместил вещи в мешок. Пломбы используются для блокировки доступа к вещам до момента распаковки мешка в цехе химчистки и для контроля целостности заказа. В таблице цена мешков и пломб указана без доставки. Мешки и пломбы поставляются без логотипа химчистки.

ДОПОЛНИТЕЛЬНАЯ ИНФОРМАЦИЯ

[Рекламный ролик про автоматический приемный пункт.](#)

[Описание автоматического приемного пункта в формате pdf.](#)

[Про шкаф управления](#) (требуется авторизация на форуме).

[Серия видеороликов о работе Чистомата.](#)

[Про мешки](#) (требуется авторизация на форуме).

[Про пломбы](#) (требуется авторизация на форуме).

Серия АППЗ-07 высотой 2003 мм

Шкаф управления — в нем установлены сенсорный монитор, блок выдачи мешков, основная электроника, роутер для передачи данных. Возможна установка батареи для резервного питания при отсутствии электричества. Ширина шкафа 0,3м. Площадь шкафа по основанию 0,18 м2.

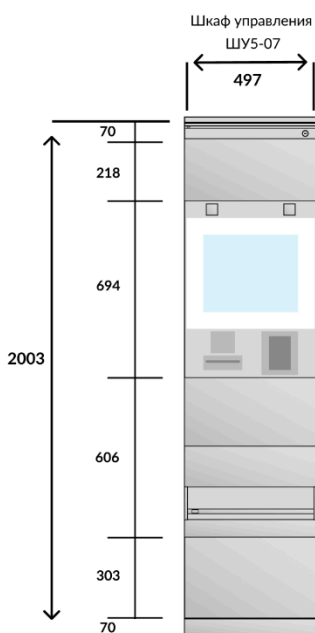

Шкаф управления с раздатчиками мешков и 2-мя ячейками выдачи

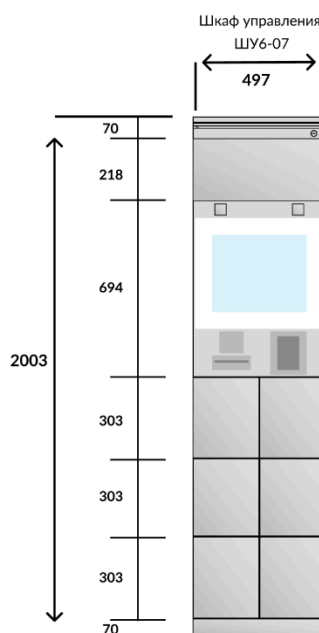

Шкаф управления без раздатчиков мешков и 10 ячейками выдачи (обувной)

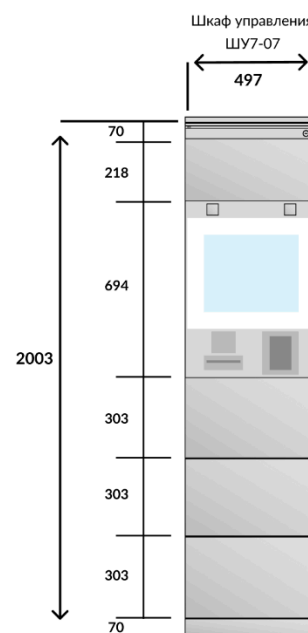

Шкаф управления без раздатчиков мешков и 4-мя ячейками выдачи

Шкаф загрузки — в этом шкафу находится накопитель для мешков с грязным бельем и одна ячейка выдачи (ШхВхГ 560х550х580 мм), которая располагается над люком загрузки. Эту ячейку можно переоборудовать, разместив там 21,5-дюймовый информационный экран.

Экран используется для демонстрации рекламы и другой информации. Ширина шкафа 0,6м, площадь шкафа по основанию 0,36 м2. При такой площади вмещается порядка 10-12 мешков в зависимости от их наполнения. Возможна установка нескольких шкафов загрузки в составе одного Чистомата.

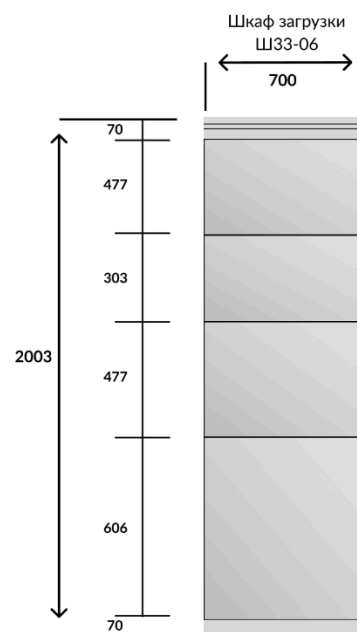

Шкаф загрузки с одной ячейкой выдачи

Серия АППЗ-07 высотой 2003 мм

Шкафы выдачи — шкафы с ячейками для выдачи заказов. Ширина шкафов 0,5 м. Площадь шкафа по основанию 0,3 м². Шкафы выдачи также различаются количеством и размером ячеек.

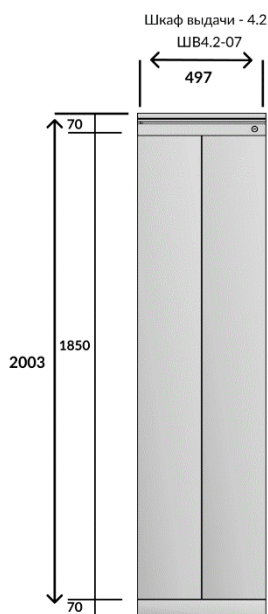

2 высокие ячейки



4 средние ячейки

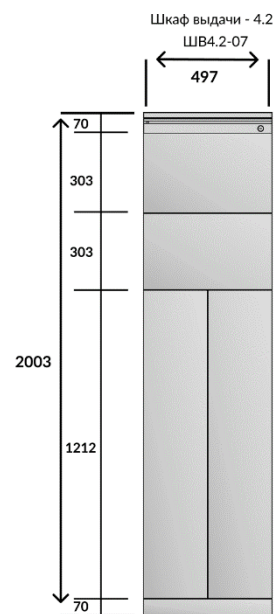

2 высокие + 2 низкие ячейки

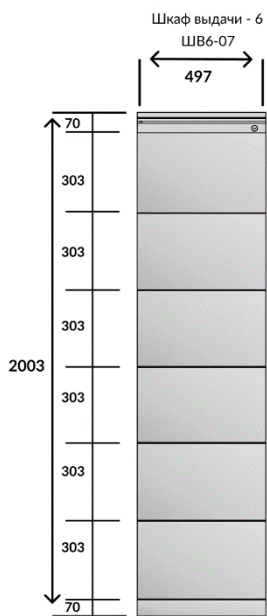

6 низких ячеек

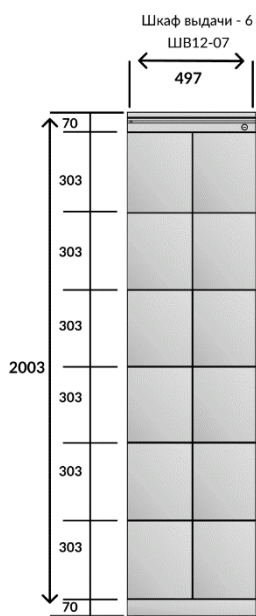

12 маленьких ячеек (обувной)

Серия АППЗ-07 высотой 2003 мм

Шкафы выдачи низкий — шкафы с ячейками для выдачи заказов. Ширина шкафов 0,5 м. Площадь шкафа по основанию 0,09 м². Шкафы выдачи различаются количеством и размером ячеек.

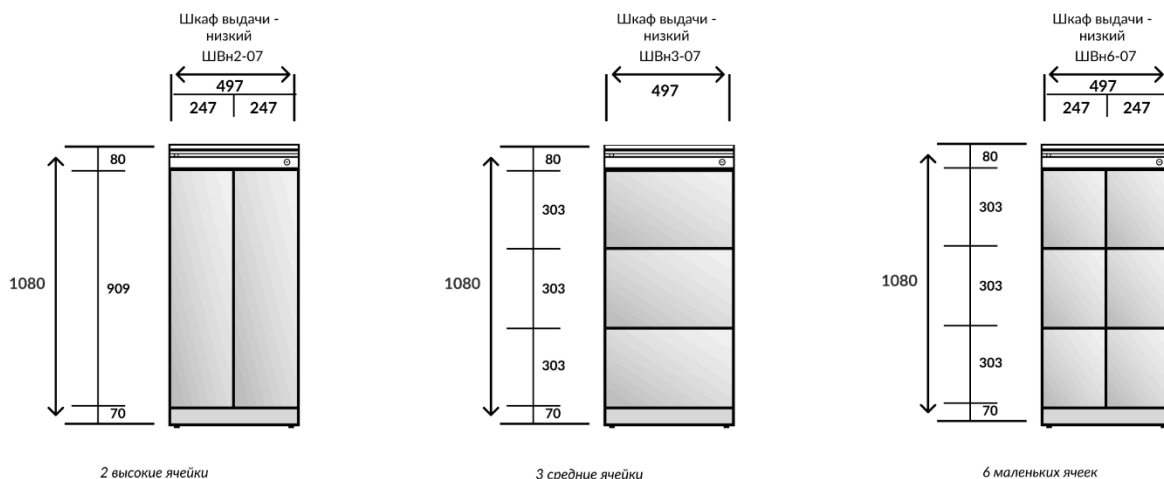

Пример комплектации Чистомата со шкафом управления и тремя шкафами выдачи. Конфигурация может быть любой, в зависимости от ваших нужд, габаритов помещения и степени загрузки пункта приема и выдачи.

